

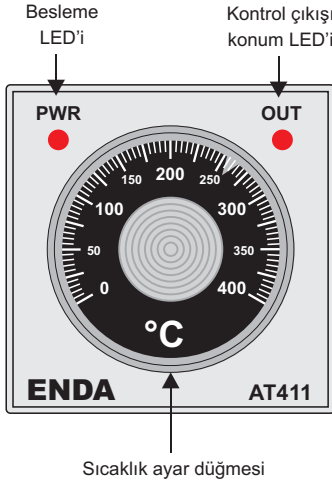

Cihazı kullanmadan önce kullanma kılavuzunu dikkatlice okuyunuz! Kullanma kılavuzundaki uyarılara uyulmamasından kaynaklanan zarar, ziyan ve şahısların uğrayacağı kazalarda sorumluluk kullanıcıya aittir. Bu durumda oluşan arızalarda cihaz garanti kapsamından çıkar.

ENDA AT411 ANALOG TERMOSTAT

ENDA AT411 Sıcaklık kontrol cihazını tercih ettiğiniz için teşekkür ederiz.



- 48x48mm Ebatlı.
- On-Off veya zaman oransal kontrol.
- Fe-Const / NiCr-Ni Termokupl veya PT100 giriş.
- Sensör veya sensör hattı kopar ise röle çekmez.
- Ayarlanabilir oransal band.
- 8 Pinli sekizgen soket veya soketli klemens bağlantısı.
- EN Standartlarına göre CE markalı.

Sipariş Kodu : AT411 - [] - [] - []		
1	2	3
1 - Besleme Voltajı 230.....230V AC LV.....10-30V DC / 8-24V AC	2 - Bağlantı Tipi K07.....Klemens* S08.....Soketli *Sadece Fe-Const giriş için kullanılır.	3 - Sensör Tipi FE400.....Fe-Const 400°C RT400.....PT100 400°C

Bağlantı Diyagramı



ENDA AT411 pano tipi kontrol cihazıdır. Cihaz talimatlara uygun kullanılmalıdır. Montaj ve elektriksel bağlantılar, teknik personel tarafından, kullanma kılavuzundaki talimatlara uygun olarak yapılmalıdır. Montaj yapılırken bağlantı kablolarında elektrik bulunmamalıdır. Cihaz rutubetten, titreşimden ve kirlilikten korunmalıdır. Çalışma sıcaklığına dikkat edilmelidir. Montaj kabloları yüksek güç taşıyan hatların ve cihazların yakınından geçirilmemelidir.

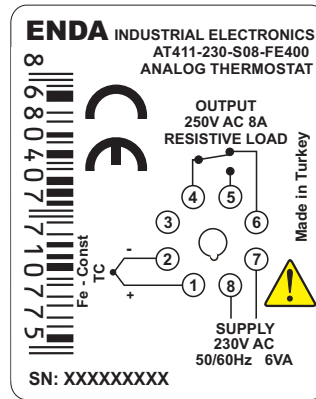
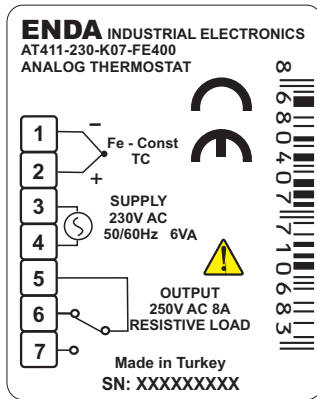

Cihazın lojik çıkışı elektriksel olarak izole değildir. Bu nedenle topraklı termokupl kullanıldığı zaman lojik çıkış uçları topraklanmamalıdır.



- 1) Besleme kabloları IEC 60227 veya IEC 60245 gereksinimlerine uygun olmalıdır.
- 2) Güvenlik kuralları gereğince şebeke anahtarı operatörün kolaylıkla ulaşabileceği bir konumda olması ve anahtarın cihazla ilgili olduğunu belirten bir işaretin bulunması gerekmektedir.

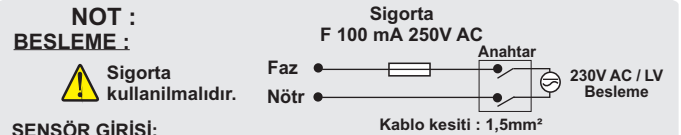

SENSÖR GİRİŞİ:

Termokupl için:
Doğru kompanzasyon kablosu kullanınız. Ek yapmayınız. Termokupl kablolarının giriş terminalinde doğru yerlere bağlanmasına dikkat ediniz.

Rezistans termometre için :
2 telli PT100 kullanıldığında,giriş terminalininin 1 ve 2 nolu uçlarını kısa devre yapınız.

ÇEVRESEL ÖZELLİKLER	
Ortam / Depolama Sıcaklığı	0 ... +50°C/-25 ... 70°C (buzlanma olmadan)
Bağıl Nem	31°C'ye kadar %80, sonra lineer olarak azalır 40°C'de %50'ye düşen nemde çalışır.
Koruma Sınıfı	EN 60529 Standardına göre ; Ön Panel ; IP65 , Arka Panel : IP20
Yükseklik	En çok 2000m
 Cihazı aşındırıcı, uçucu ve yanıcı gazlara veya sıvılara maruz bırakmayınız ve bu maddelerin bulunduğu ortamlarda kullanmayınız.	

ELEKTRİKSEL ÖZELLİKLER	
Besleme Voltajı	230V AC +%10-%20, 50/60Hz ; 10-30V DC / 8-24V AC ±%10 SMPS
Güç Tüketimi	En çok 6VA
Bağlantı	8 Pinli sekizgen soket veya soketli klemens
Skala	0 ... 400°C / 0 ... 300°C / 0 ... 200°C
Duyarlılık	1°C
Doğruluk	±%4
EMC	EN 61326-1: 2013
Güvenlik Gereksinimleri	EN 61010-1: 2010 (Kirlilik derecesi 2, aşırı gerilim kategorisi II)

ÇIKIŞLAR	
Kontrol Çıkışı	Röle: 250V AC, 8A (rezistif yük için), NO+NC veya 10V DC 10mA lojik çıkış.
Röle Ömrü	Yüksüz 30.000.000 anahtarlama; 250V AC, 3A rezistif yükte 300.000 anahtarlama.
Kontrol Çıkışı Durumu	Kontrol çıkışı enerjili iken OUT LED'i yanar.

KONTROL	
Kontrol Biçimi	Tek set-değer kontrolü.
Kontrol Yöntemi	On-Off (Xp=0) veya zaman oransal.
Oransal Band	0 ... %5 (Cihazın yan tarafından ayarlanabilir).
Histeresiz	3°C (On-Off kontrol için).

KUTU	
Montaj Şekli	Sıkıştırılarak panoya yerleştirilir.
Ebatlar	G48xY48xD82mm.
Ağırlık	Yaklaşık 170g (Ambalajlı olarak).
Kutu Malzemeleri	Kendi kendine sönen plastikler kullanılmıştır.

 Cihaz çalışır durumdayken herhangi bir sıvı temasından kaçınınız.
Solvent (tiner, benzin, asit vb.) içeren veya aşındırıcı temizlik maddeleriyle cihazı temizlemeyiniz.

Uygulama Alanları

Plastik enjeksiyon presleri, bodonez, otomatik ekmek fırınları, naylon torba makinaları, shrink ambalaj makinaları, mobilya ve melamin presleri, endüstriyel fırınlar, tekstil makinaları, ütöleme ve yaka form presleri ve diğer sıcaklık kontrollerinde.

Boyutlar

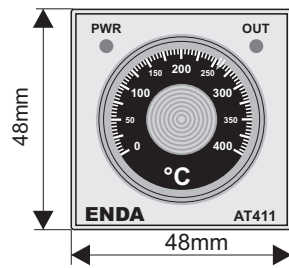

Cihazı panelden çıkarmak için :
- Sıkıştırma aparatını 1 yönünde içeri itiniz.
- Cihazı 2 yönünde çekiniz.

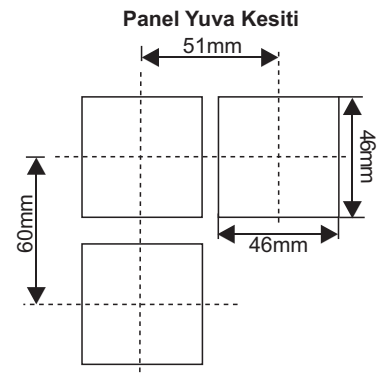
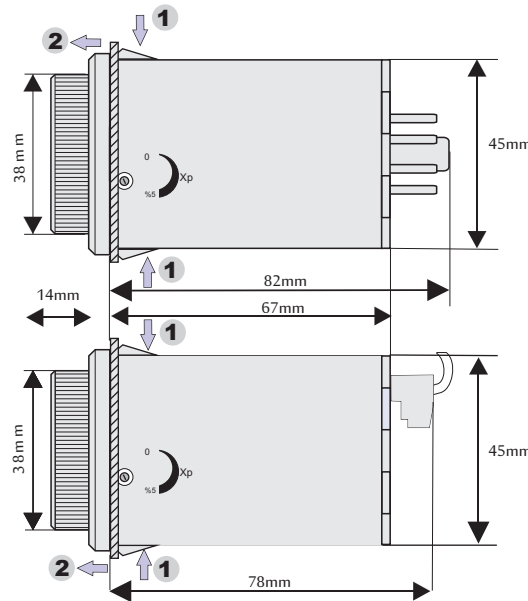

 Panel kalınlığı en fazla 3mm olabilir.



Cihaz montajı yapılmadan önce Xp ayarları 0,8x2mm 'lik bir tornavida ile yapılmalıdır. Cihaz montajı yapıldıktan sonra Xp ayarlanamaz.